

Bezdrátový mikrofon VIKING M302/Lightning - návod k použití

Děkujeme, že jste si vybrali produkt značky VIKING.

VIKING M302/Lightning je chytrý bezdrátový mikrofon, který poskytuje profesionální záznamový výstup. Není vyžadována instalace žádné doplňkové aplikace a můžete jej použít pro většinu zařízení podporujících audio nahrávání. Lze jej využít mnoha způsoby: Online živé vysílání, natáčení videa Vlog, programový rozhovor, nahrávání, výuková videa a další. Bezdrátový mikrofon se skládá ze tří částí (Viz obrázek 1 a 2 a 3), jednou je pouzdro, druhou mikrofonní vysílač 2x a třetí přijímač Lightning.

Krok 1: Připojte přijímač k Vašemu zařízení. Připojení je úspěšné, pokud Vaše zařízení zobrazí malou ikonu (viz. obr.4) a LED kontrolka na přijímači bliká zeleně.

Krok 2: Vyjměte vysílač z pouzdra. LED kontrolka na vysílači začne blikat zeleně.

Krok 3: Po párování vysílače s přijímačem přestanou kontrolky blikat a svítí stálým zeleným světlem. V tuto chvíli můžete nahrávat zvuk pomocí jakékoli aplikace či programu Vašeho zařízení.

Popis:

Pouzdro (obr.1)

1. LED dioda
2. USB-C nabíjecí vstup

Vysílač 2x (obr.2)

3. LED dioda
4. Reset tlačítko
5. Klip pro uchycení
6. Kovový kontakt

Přijímač (obr.3)

7. Lightning vstup pro připojení Vašeho zařízení
8. LED dioda
9. Reset tlačítko

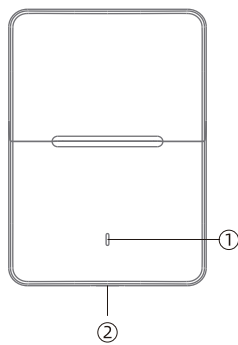

obr.1: Pouzdro

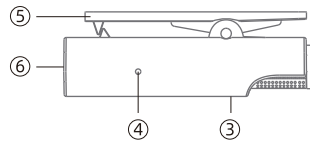

obr.2: Vysílač

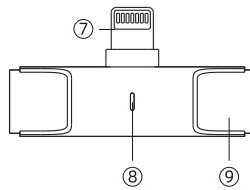

obr.3: Přijímač

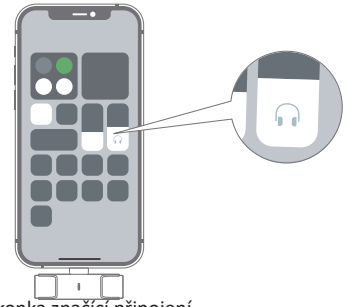

obr.4: malá ikonka značící připojení

Obsah balení:

1. Pouzdro (vysílač 2x, přijímač)
2. Nabíjecí kabel USB-C
3. Ochranná proti větru
4. Návod k použití (EN)

Ovládání vysílače

| | | |
|-------------------------------------|---|---|
| Zapnutí | Vysílač se automaticky zapne po otevření pouzdra. | Kontrolka se rozsvítí zeleně a po chvíli začne zeleně blikat a hledat přijímač pro párování. |
| Vypnutí | Vysílač se automaticky vypne po vložení do pouzdra a zavření pouzdra, nebo pokud se deset minut nespáruje s žádným přijímačem. | Při vypnutí kontrolka nesvítí. |
| Nabíjení | Vložte vysílač do pouzdra. Nabíjení se zapne automaticky. | Při nabíjení kontrolka nesvítí. |
| Párování | Párování se spustí automaticky po vyjmutí z pouzdra. | V průběhu párování či hledání přijímače pro párování kontrolka zeleně bliká. Po párování s přijímačem kontrolka svítí zeleně stále po celou dobu připojení. |
| Alarm stavu kapacity baterie | Stav baterie je pod 20%. | LED dioda bliká modře. |
| Resetování* | Pro resetování zařízení jednou dlouze (3s) stiskněte tlačítko pro reset. Pokud chcete zrušit párování, stiskněte tlačítko reset dvěma rychlími stisky (2x/1s) | Při resetování začne kontrolka blikat zeleně. Vysílač se po té opět připojí k přijímači a kontrolka začne svítit zeleně. |

Ovládání přijímače

| | | |
|--------------------|---|---|
| Zapnutí | Přijímač se automaticky zapne při připojení k Vašemu zařízení. | Kontrolka se rozsvítí zeleně a po chvíli začne zeleně blikat a hledat vysílač pro párování. |
| Vypnutí | Přijímač se automaticky vypne při odpojení z Vašeho zařízení. | Při vypnutí kontrolka nesvítí. |
| Nabíjení | Přijímač si bere potřebnou energii z Vašeho připojeného zařízení. | ---- |
| Párování | Párování se spustí automaticky po zapojení přijímače a zapnutí vysílače. | V průběhu párování či hledání vysílače pro párování kontrolka zeleně bliká. Po párování s vysílačem kontrolka svítí zeleně stále po celou dobu připojení. |
| Resetování* | Pro resetování zařízení jednou dlouze (3s) stiskněte tlačítko pro reset. Pokud chcete zrušit párování, stiskněte tlačítko reset dvěma rychlími stisky (2x/1s) | ---- |

Ovládání pouzdra

| | |
|-------------------------------|--|
| Nabíjení pouzdra | Při nabíjení bliká LED dioda červeně. Pokud je pouzdro zcela nabitě, dioda zhasne. |
| Nabíjení vysílačů | Pokud se v pouzdra nabíjí jeden vysílač, LED indikátor bliká zeleně. Pokud se nabíjí dva mikrofony LED dioda bliká střídavě zeleně a modře. Pokud jsou mikrofony nabití, LED dioda zhasne. |
| Indikace stavu baterie | Zelená: 100-75% Modrá: 74-36% Červená: 35-0% |

* Při resetování je potřeba rest provést u obou zařízení (přijímač i vysílač 2x)

POZNÁMKA: Pokud je přijímač zapojen do Vašeho zařízení, žádný záznam zvuku (záznamy pořízené mikrofonem, zvukové soubory všech formátů, YouTube, Spotify apod.) a telefonní hovory nelze přehrát. Pro přehrání zvukových záznamů nebo uskutečnění telefonních hovorů odpojte přijímač z Vašeho zařízení.

Některé typy smartphonů s operačním systémem android mohou mít potíže s kompatibilitou. Při potížích kontaktuje prodejce.

Varování:

1. Nerozebírejte zařízení a jeho doplňky.
2. Neupravujte, nerozebírejte, neotevírejte, nepropichujte ani jinak nezasahujte do zařízení.
3. Chraňte před ohněm a dlouhodobým přímým slunečním zářením, aby nedošlo k přehřátí a poškození.
4. Zabraňte jakémukoli kontaktu zařízení s vodou!
5. Nepoužívejte zařízení v prašném prostředí.
6. Tento přístroj není určen pro používání osobami (včetně dětí), jimž fyzická, smyslová nebo mentální neschopnost či nedostatek zkušeností a znalostí zabraňuje v bezpečném používání přístroje.
7. Nepoužívejte chemické čisticí prostředky atd.

Okamžitě přestaňte používat toto zařízení, pokud je zařízení jakkoli poškozené.

Udržujte mimo dosah dětí! Drobné části zařízení můžou děti vdechnout či spolknout.

Zařízení vyhovuje směrnici FCC část 15. Provoz zařízení podléhá 2 podmínkám:

(1) zařízení nezpůsobuje škodlivou interferenci a (2) zařízení musí akceptovat přijímané interference včetně interference, která může způsobit nežádoucí činnost zařízení.

Nevyhazujte výrobek po skončení životnosti jako netříděný komunální odpad, použijte sběrná místa tříděného odpadu. Správnou likvidaci produktu zabráníte negativním vlivům na lidské zdraví a životní prostředí. Recyklace materiálů přispívá k ochraně přírodních zdrojů. Více informací o recyklaci tohoto produktu Vám poskytne obecní úřad, organizace pro zpracování domovního odpadu nebo prodejní místo, kde jste produkt zakoupili.



informace o produktu



MADE IN CHINA

Distribuci značky VIKING zajišťuje společnost: BONA SPES s.r.o.
Řepčín 250, Olomouc 77900, IČO: 03476774, DIČ: CZ03476774,
tel: +420 777 109 009, www.best-power.cz, email: info@best-power.cz

Wireless microphone VIKING M302 / Lightning - user manual

Thank you for choosing a VIKING product.

The VIKING M302/Lightning is a smart wireless microphone that provides professional recording output. No additional application installation is required and you can use it for most devices that support audio recording. It can be used in many ways: online live streaming, Vlog video recording, program interview, recording, instructional videos and more.

The wireless microphone consists of three parts (See Figure 1 and 2 and 3), one is the housing, the other is the microphone transmitter 2x and the third is the Lightning receiver.

Step 1: Connect the receiver to your device. The connection is successful if your device displays a small icon (see Figure 4) and the LED on the receiver flashes green.

Step 2: Remove the transmitter from the housing. The LED on the transmitter will flash green.

Step 3: Once the transmitter is paired with the receiver, the LEDs stop flashing and glow a steady green light. At this point, you can record audio using any app or program on your device.

Description:

Case (fig.1)

1. LED indicator
2. USB-C charging input

Transmitter 2x (fig.2)

3. LED indicator
4. Reset button
5. Clip for attachment
6. Metal contact

Receiver (fig.3)

7. Lightning input for connecting your device
8. LED indicator
9. Reset button

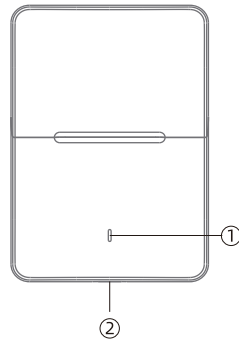

fig.1: Case

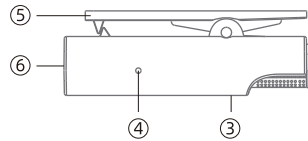

fig.2: Transmitter

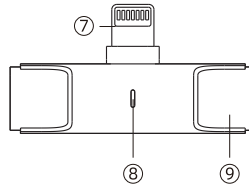

fig.3: Receiver

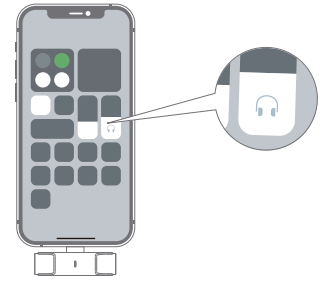

Fig.4: small icon indicating connection

Package contents:

1. Case (transmitter 2x, receiver)
2. USB-C charging cable
3. Wind protector
4. Instructions for use (EN)

Transmitter control

| | | |
|-------------------------------|--|--|
| ON | The transmitter automatically switches on when the case is opened. | The indicator light will turn green and after a while it will flash green and search for a receiver to pair. |
| OFF | The transmitter will automatically turn off when inserted into the case and the case is closed, or if no receiver is paired for ten minutes. | The light does not illuminate when switched off. |
| Charging | Insert the transmitter into the housing. Charging will turn on automatically. | When charging, the light does not illuminate. |
| Pairing | Pairing starts automatically when removed from the case. | The indicator light flashes green while pairing or searching for a pairing receiver. After pairing with a receiver, the light stays green throughout the connection. |
| Battery capacity alarm | Battery level is below 20%. | The LED flashes blue. |
| Reset* | Press the reset button once long (3s) to reset the device. To cancel pairing, press the reset button with two quick presses (2x/1s) | When resetting, the LED starts flashing green. The transmitter then reconnects to the receiver and the LED turns green. |

Receiver control

| | | |
|-----------------|---|--|
| ON | The receiver automatically switches on when connected to your device. | The indicator light will turn green and after a moment it will flash green looking for the transmitter to pair. |
| OFF | The receiver automatically switches off when disconnected from your device. | The light does not illuminate when switched off. |
| Charging | The receiver takes the necessary power from your connected device. | ---- |
| Pairing | Pairing starts automatically when you plug in the receiver and turn on the transmitter. | The indicator light flashes green while pairing or searching for a transmitter to pair. After pairing with a transmitter, the light stays green for the entire connection. |
| Reset* | To reset the device, press the reset button once long (3s). To cancel pairing, press the reset button with two quick presses (2x/1s). | ---- |

Controlling the case

| | |
|----------------------------------|--|
| Charging the case | The LED flashes red when charging. When the case is fully charged, the LED goes off. |
| Charging transmitters | When one transmitter is charging in the housing, the LED indicator flashes green. If two microphones are charging, the LED flashes alternately green and blue. If the microphones are charged, the LED goes off. |
| Battery status indication | Green: 100-75% Blue: 74-36% Red: 35-0% |

* When resetting, a restart must be performed on both devices (receiver and transmitter 2x)

NOTE: If the receiver is connected to your device, no audio recording (recordings made with the microphone, audio recording) files of all formats, YouTube, Spotify, etc.) and phone calls cannot be played. To play audio recordings or make telephone calls disconnect the receiver from your device.

Warning:

1. Do not disassemble the device and its accessories.
2. Do not modify, disassemble, open, puncture, or otherwise tamper with the device.
3. Protect from fire and prolonged direct sunlight to prevent overheating and damage.
4. Avoid any contact of the device with water!
5. Do not use the device in a dusty environment.
6. This appliance is not intended for use by persons (including children) with physical, sensory or mental disabilities or lack of experience and knowledge prevents the safe use of the device.
7. Do not use chemical cleaners, etc.

Stop using this device immediately if the device is damaged in any way. Keep out of reach of children! Small parts of the device can be inhaled or swallowed by children.

This device complies with Part 15 of the FCC Rules. Operation is subject to the following two conditions:

(1) this device may not cause harmful interference, and (2) this device must accept any interference received, including interference that may cause undesired operation of the device.

Do not dispose of the product at the end of its useful life as unsorted municipal waste, use separate waste collection points. By ensuring this product is disposed of correctly, you will help prevent potential negative consequences for the environment and human health, which could otherwise be caused by inappropriate waste handling of this product. The recycling of materials will help to conserve natural resources. For more detailed information about recycling of this product, please contact your local city office, your household waste disposal service or the shop where you purchased the product.



product information



The VIKING brand is distributed by the company: BONA SPES s.r.o.
Řepčín 250, Olomouc 77900, IČO: 03476774, DIČ: CZ03476774,
tel: +420 777 109 009, www.best-power.cz,
email: info@best-power.cz

Bezdrôtový mikrofón VIKING M302/Lightning - používateľská príručka

Ďakujeme, že ste si vybrali výrobok VIKING.

VIKING M302/Lightning je inteligentný bezdrôtový mikrofón, ktorý poskytuje profesionálny nahrávací výstup. Nie je potrebná žiadna ďalšia inštalácia aplikácie a môžete ju používať pre väčšinu zariadení, ktoré podporujú nahrávanie zvuku. Možno ho použiť mnohými spôsobmi: online živé vysielanie, nahrávanie videí Vlog, programové rozhovory, nahrávanie, výukové videá a ďalšie.

Bezdrôtový mikrofón sa skladá z troch častí (pozri obrázok 1 a 2 a 3), jednou je puzdro, druhou je vysielateľ mikrofónu 2x a treťou je prijímač Lightning.

Krok 1: Pripojte prijímač k zariadeniu. Pripojenie je úspešné, ak sa na zariadení zobrazí malá ikona (pozri obrázok 4) a kontrolka LED na prijímači bliká na zeleno.

Krok 2: Vyberte vysielateľ z puzdra. Kontrolka LED na vysielateľi bude blikáť na zeleno.

Krok 3: Po spárovaní vysielateľa s prijímačom prestanú LED diódy blikáť a začnú svietiť trvalo zeleným svetlom. V tomto okamihu môžete nahrávať zvuk pomocou ľubovoľnej aplikácie alebo programu v zariadení.

Popis:

Púzdro (obr. 1)

1. LED dióda
2. Nabíjací vstup USB-C

Vysielateľ 2x (obr. 2)

3. LED dióda
4. Tlačidlo Reset
5. Klip na pripevnenie
6. Kovový kontakt

Prijímač (obr. 3)

7. Vstup Lightning na pripojenie zariadenia
8. LED dióda
9. Tlačidlo Reset

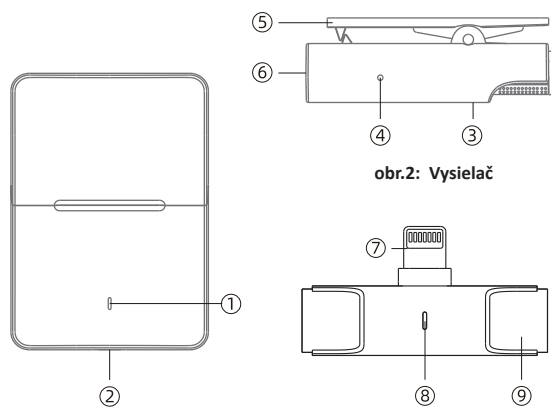

obr.1: Púzdro

obr.2: Vysielateľ

obr.3: Prijímač

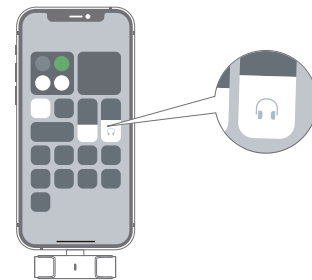

obr.4: malá ikona označujúca pripojenie

Obsah balenia:

1. Púzdro (vysielateľ 2x, prijímač)
2. Nabíjací kábel USB-C
3. Ochrana proti vetru
4. Návod na použitie (EN)

Ovládanie vysielateľa

| | | |
|-------------------------------|---|--|
| Zapnutie | Vysielateľ sa automaticky zapne po otvorení puzdra. | Indikátor sa rozsvieti na zeleno a po chvíli začne blikáť na zeleno a vyhľadá prijímač na spárovanie. |
| Vypnutie | Vysielateľ sa automaticky vypne, keď je vložený do puzdra a puzdro je zatvorené, alebo ak sa desať minút nespáruje so žiadnym prijímačom. | Po vypnutí sa svetlo nerozsvieti. |
| Nabíjanie | Vložte vysielateľ do puzdra. Nabíjanie sa zapne automaticky. | Pri nabíjaní sa kontrolka nerozsvieti. |
| Párovanie | Párovanie sa spustí automaticky po vybratí z puzdra. | Počas párovania alebo vyhľadávania párovacieho prijímača bliká kontrolka zeleno. Po spárovaní s prijímačom zostane kontrolka počas celého spojenia zelená. |
| Alarm kapacity batérie | Úroveň nabitia batérie je nižšia ako 20 %. | Kontrolka LED bliká na modro. |
| Reset* | Dlhým stlačením tlačidla reset raz (3 s) resetujte zariadenie. Ak chcete zrušiť párovanie, stlačte resetovacie tlačidlo dvoma rýchlymi stlačeniami (2x/1s). | Pri resetovaní začne LED blikáť na zeleno. Vysielateľ sa potom znovu pripojí k prijímaču a kontrolka LED sa rozsvieti na zeleno. |

Ovládanie prijímača

| | | |
|------------------|---|--|
| Zapnutie | Prijímač sa po pripojení k zariadeniu automaticky zapne. | Indikátor sa rozsvieti na zeleno a po chvíli začne blikáť na zeleno, pričom hľadá vysielateľ na spárovanie. |
| Vypnutie | Prijímač sa po odpojení od zariadenia automaticky vypne. | Po vypnutí sa svetlo nerozsvieti. |
| Nabíjanie | Prijímač získava potrebné napájanie z pripojeného zariadenia. | ---- |
| Párovanie | Párovanie sa spustí automaticky po pripojení prijímača a zapnutí vysielateľa. | Počas párovania alebo hľadania vysielateľa na spárovanie bliká kontrolka zeleno. Po spárovaní s vysielateľom zostane kontrolka zelená počas celého spojenia. |
| Reset* | Ak chcete zariadenie resetovať, stlačte raz dlho tlačidlo reset (3 s). Ak chcete párovanie zrušiť, stlačte resetovacie tlačidlo dvoma rýchlymi stlačeniami (2x/1s). | ---- |

Ovládanie puzdra

| | |
|--------------------------------|---|
| Nabíjanie puzdra | Počas nabíjania bliká LED dióda červeno. Keď je puzdro úplne nabité, kontrolka LED zhasne. |
| Nabíjanie vysielateľov | Keď sa v puzdre nabíja jeden vysielateľ, indikátor LED bliká na zeleno. Ak sa nabíjajú dva mikrofóny, kontrolka LED bliká striedavo zeleno a modro. Ak sú mikrofóny nabité, kontrolka LED zhasne. |
| Indikácia stavu batérie | Zelená: 100-75% Modrá: 74-36% Červená: 35-0% |

* Pri resetovaní sa musí vykonať reštart oboch zariadení (prijímača aj vysielateľa 2x)

POZNÁMKA: Ak je prijímač zapojený do Vášho zariadenia, žiadny záznam zvuku (záznamy vyhotovené mikrofónom, zvukové súbory všetkých formátov, Youtube, Spotify apd.) a telefónne hovory nie je možné prehrať. Pre prehratie zvukových záznamov alebo uskutočnenie telefónnych hovorov odpojte prijímač z Vášho zariadenia.

Varovanie:

1. Nerozoberajte zariadenia a jeho doplnky.
2. Neupravujte, nerozoberajte, neotvárajte, neprepichujte ani inak nezasahujte do zariadenia.
3. Chráňte pred ohňom a dlhodobým priamym slnečným žiarením, aby nedošlo k prehriatiu a poškodeniu.
4. Zabráňte akémukoľvek kontaktu zariadenia s vodou!
5. Nepoužívajte zariadenie v prašnom prostredí.
6. Tento prístroj nie je určený pre používanie osobami (vrátane detí), ktorým fyzická, zmyslová alebo mentálna neschopnosť či nedostatok skúseností a znalostí zabraňuje v bezpečnom používaní prístroja.
7. Nepoužívajte chemické čistiace prostriedky atď.

Okamžite prestaňte používať toto zariadenie, ak je zariadenie akokoľvek poškodené. Udržujte mimo dosahu detí! Drobné časti zariadenia môžu deti vdýchnuť alebo prehltnúť.

Zariadenie vyhovuje smernici FCC časť 15. Prevádzka podlieha 2 podmienkam:

(1) zariadenie nespôsobuje škodlivú interferenciu a (2) zariadenie musí akceptovať prijímanú interferenciu vrátane interferencie, ktorá môže spôsobiť nežiaduce činnosť zariadenia.

Nevyhadzujte výrobok po skončení životnosti ako zmesový komunálny odpad, použite zberné miesta triedeného odpadu. Správnou likvidáciou produktu zabránite negatívnym vplyvom na ľudské zdravie a životné prostredie. Recyklačia materiálov prispieva k ochrane prírodných zdrojov. Viac informácií o recyklácii tohto produktu vám poskytne obecný úrad, organizácia na spracovanie domového odpadu alebo predajné miesto, kde ste produkt zakúpili.



informace o produktu



Distribúciu značky VIKING zabezpečuje spoločnosť: BONA SPES s.r.o.
Řepčín 250, Olomouc 77900, IČO: 03476774, DIČ: CZ03476774,
tel: +420 777 109 009, www.best-power.cz, email: info@best-power.cz

VIKING M302/Lightning vezeték nélküli mikrofon - felhasználói kézikönyv

Köszönjük, hogy VIKING terméket választott.

A VIKING M302/Lightning egy intelligens vezeték nélküli mikrofon, amely professzionális felvételi kimenetet biztosít. Nincs szükség további alkalmazások telepítésére, és használhatja azt

a legtöbb hangfelvételt támogató eszközhöz. Sokféleképpen használható: online élő adás, Vlog videófelvétel, programinterjú, felvétel, oktatóvideók és még sok más.

A vezeték nélküli mikrofon három részből áll (lásd az 1., 2. és 3. ábrát): az egyik a ház, a második a mikrofonadó 2x, a harmadik pedig a Lightning vevőegység.

1. lépés: Csatlakoztassa a vevőt a készülékhez. A kapcsolat akkor sikeres, ha a készüléken megjelenik egy kis ikon (lásd a 4. ábrát), és a vevőkészüléken lévő LED zöld színnel villog.

2. lépés: Vegye ki a jeladót a házból. Az adó LED-je zöld színben villog.

3. lépés: Amint az adó és a vevőegység párosítása megtörtént, a LED-ek nem villognak tovább, hanem folyamatosan zöld fényt kapnak. Ezen a ponton bármilyen alkalmazással vagy programmal rögzíthet hangfelvételt a készüléken.

Leírás:

Ügy (1. ábra)

1. LED
2. USB-C töltési bemenet

Adókészülék 2x (2. ábra)

3. LED
4. Reset gomb
5. Csíptető a rögzítéshez
6. Fém érintkező

Vevő (3. ábra)

7. Lightning bemenet az eszköz csatlakoztatásához
8. LED
9. Reset gomb

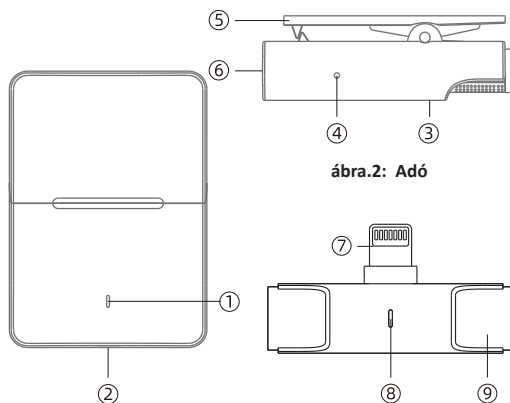

ábra.1: Ügy

ábra.2: Adó

ábra.3: Vevő

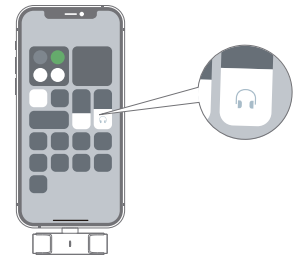

ábra.4: a kapcsolatot jelző kis ikon

Csomag tartalma:

1. Ügy (adó 2x, vevő)
2. USB-C töltőkábel
3. Szélvédelem
4. Használati utasítás (EN)

Adókészülék vezérlése

| | | |
|---------------------------------------|--|---|
| Bekapcsolás | Az adó automatikusan bekapcsol, amikor a tokot kinyitják. | A jelzőfény zöldre vált, majd egy idő után zöldet villog, és keres egy vevőt a párosításhoz. |
| Kikapcsolás | Az adó automatikusan kikapcsol, ha behelyezi a tokba, és a tokot bezárja, vagy ha tíz percig nem párosított egyetlen vevővel sem. | A lámpa kikapcsolt állapotban nem világít. |
| Töltés | Helyezze be az adót a tokba. A töltés automatikusan bekapcsol. | Töltés közben a lámpa nem világít. |
| Párosítás | A párosítás automatikusan elindul, amikor kiveszik a tokból. | A jelzőfény zöld színnel villog a párosítás vagy a párosított vevőegység keresése közben. A vevőkészülékkel való párosítás után a lámpa a kapcsolat teljes időtartama alatt zöld marad. |
| Akkumulátor kapacitás riasztás | Az akkumulátor szintje 20% alatt van. | A LED kék színnel villog. |
| Reset* | Nyomja meg a reset gombot egyszer hosszan (3s) a készülék alaphelyzetbe állításához. A párosítás megszüntetéséhez nyomja meg a reset gombot két gyors nyomással (2x/1s). | A visszaállításkor a LED zöld színben kezd villogni. Ezután az adó újra csatlakozik a vevőhöz, és a LED zöldre vált. |

Vevő vezérlése

| | | |
|--------------------|--|--|
| Bekapcsolás | A vevő automatikusan bekapcsol, amikor csatlakozik a készülékhez. | A jelzőlámpa zöldre vált, majd egy pillanat múlva zöld villogással keresi a párosítandó adót. |
| Kikapcsolás | A vevőkészülék automatikusan kikapcsol, ha leválasztja a készülékről. | A lámpa kikapcsolt állapotban nem világít. |
| Töltés | A vevőegység a csatlakoztatott eszközből veszi a szükséges energiát. | ---- |
| Párosítás | A párosítás automatikusan elindul, amikor csatlakoztatja a vevőt és bekapcsolja az adót. | A jelzőlámpa zöld színnel villog a párosítás vagy a párosítandó adó keresése közben. Az adóval való párosítás után a lámpa a kapcsolat teljes időtartama alatt zöld marad. |
| Reset* | A készülék alaphelyzetbe állításához nyomja meg egyszer hosszan (3 s) a visszaállító gombot. A párosítás megszüntetéséhez nyomja meg a reset gombot két gyors nyomással (2x/1s). | |

Ügykezelés

| | |
|---|---|
| A tok feltöltése | A LED pirosan villog töltés közben. Ha a tok teljesen feltöltődött, a LED kialszik. |
| Adók töltése | Ha egy adó töltődik a házban, a LED-kijelző zöld színnel villog. Ha két mikrofon töltődik, a LED felváltva zöld és kék színnel villog. Ha a mikrofonok töltődnek, a LED kialszik. |
| Az akkumulátor állapotának kijelzése | Zöld: 100-75% Kék: 74-36% Piros: 35-0% |

* Visszaállításkor mindkét eszközön (vevő és adó 2x) újra kell indítani a rendszert.

MEGJEGYZÉS: Ha a vevőkészülék csatlakoztatva van a készülékhez, nem lehet hangfelvételt (mikrofonnal készített felvételt, minden formátumú hangfájlt, YouTube, Spotify stb.) És telefonhívást lejátszani. Hangfelvételek lejátszásához vagy telefonáláshoz válassza le a vevőkészüléket a készülékről.

Figyelem:

1. Ne szerelje szét a készüléket és tartozékait.
2. Ne módosítsa, ne szerelje szét, ne nyissa ki, ne lyukassza ki, vagy ne módosítsa más módon a készüléket.
3. Óvja a tűztől és a hosszan tartó közvetlen napfénytől a túlmelegedés és a károsodás megelőzése érdekében.
4. Kerülje a készülék vízzel való érintkezését!
5. Ne használja a készüléket poros környezetben.
6. Ez a készülék nem alkalmas olyan személyek (köztük gyermekek) használatára, akiknek testi, érzékszervi vagy mentális fogyatékosága, vagy a tapasztalat és a tudás hiánya megakadályozza a készülék biztonságos használatát.
7. Ne használjon vegyi tisztítószereket stb.

Ha bármilyen módon megsérült, azonnal hagyja abba a készülék használatát.

Tartsa távol gyermekektől! A készülék kis részeit gyermekek belelegezhetik vagy lenyelhetik.

Ez az eszköz megfelel az FCC szabályok 15. részének. Az üzemeltetéshez az alábbi két feltétel vonatkozik:

(1) ez az eszköz nem okozhat káros interferenciát, és (2) ennek az eszköznek el kell fogadnia a kapott interferenciákat, beleértve azokat is, amelyek az eszköz nem kívánt működését okozhatják.

A terméket élettartama végén ne dobja szelektálatlan kommunális hulladékként, használjon szelektív hulladékgyűjtő pontokat. A termék megfelelő ártalmatlanításának biztosításával segít megelőzni a környezetre és az emberi egészségre gyakorolt lehetséges negatív következményeket, amelyeket egyébként a termék nem megfelelő hulladékkezelése okozhat. Az anyagok újrahasznosítása hozzájárul a természeti erőforrások megőrzéséhez. A termék újrahasznosításával kapcsolatos további információkért forduljon a helyi városi hivatalhoz, a háztartási hulladékkezelő szolgáltathoz vagy a bolthoz, ahol a terméket vásárolta.



Termék információ



A VIKING márkát a cég forgalmazza: BONA SPES s.r.o.
Řepčín 250, Olomouc 77900, IČO: 03476774, DIČ: CZ03476774,
tel: +420 777 109 009, www.best-power.cz, email: info@best-power.cz

VIKING M302/Lightning Funkmikrofon - Benutzerhandbuch

Danke, dass Sie sich für ein VIKING Produkt entschieden haben.

Das VIKING M302/Lightning ist ein intelligentes drahtloses Mikrofon, das eine professionelle Aufnahmeleistung bietet. Es ist keine zusätzliche Anwendungsinstallation erforderlich, und Sie können es verwenden für die meisten Geräte, die Audioaufnahmen unterstützen. Es kann auf viele Arten verwendet werden: Online-Live-Übertragung, Vlog-Video-Aufnahme, Programm-Interview, Aufnahme, Tutorial-Videos und mehr.

Das drahtlose Mikrofon besteht aus drei Teilen (siehe Abbildung 1, 2 und 3): einem Gehäuse, einem Mikrofonsender 2x und einem Lightning-Empfänger.

Schritt 1: Schließen Sie den Empfänger an Ihr Gerät an. Die Verbindung ist erfolgreich, wenn Ihr Gerät ein kleines Symbol anzeigt (siehe Abbildung 4) und die LED am Empfänger grün blinkt.

Schritt 2: Nehmen Sie den Sender aus dem Gehäuse. Die LED am Sender blinkt grün.

Schritt 3: Sobald der Sender mit dem Empfänger gepaart ist, hören die LEDs auf zu blinken und leuchten konstant grün. Jetzt können Sie mit einer beliebigen App oder einem Programm auf Ihrem Gerät Audio aufnehmen.

Beschreibung:

Fall (Abb.1)

1. LED
2. USB-C-Ladeeingang

Sender 2x (Abb.2)

3. LED
4. Reset-Taste
5. Clip zur Befestigung
6. Metallkontakt

Empfänger (Abb.3)

7. Lightning-Eingang zum Anschließen Ihres Geräts
8. LED
9. Reset-Taste



Abb.4: kleines Symbol für die Verbindung

Packungsinhalt:

1. Fall (Sender 2x, Empfänger)
2. USB-C-Ladekabel
3. Windschutz
4. Gebrauchsanweisung (EN)

Steuerung des Senders

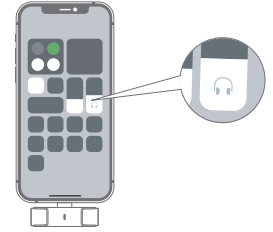
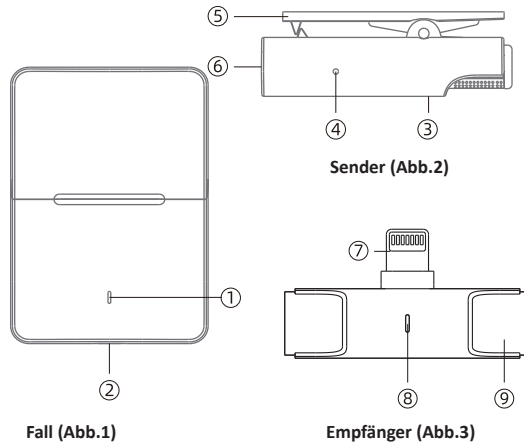
| Einschalten | Der Sender schaltet sich automatisch ein, wenn der Koffer geöffnet wird. | Die Anzeige leuchtet grün und nach einer Weile blinkt sie grün und sucht nach einem zu koppelnden Empfänger. |
|---------------------------------|--|--|
| Ausschalten | Der Sender schaltet sich automatisch aus, wenn er in das Etui eingesetzt und das Etui geschlossen wird oder wenn er zehn Minuten lang nicht mit einem Empfänger gekoppelt wurde. | Das Licht leuchtet nicht, wenn es ausgeschaltet ist. |
| Aufladen | Setzen Sie den Sender in das Gehäuse ein. Das Aufladen schaltet sich automatisch ein. | Während des Ladevorgangs leuchtet das Licht nicht auf. |
| Paarung | Das Pairing startet automatisch, wenn das Gerät aus dem Gehäuse genommen wird. | Die Anzeigelampe blinkt grün, während das Pairing oder die Suche nach einem Pairing-Empfänger läuft. Nach dem Pairing mit einem Empfänger bleibt das Licht während der gesamten Verbindung grün. |
| Alarm für die Batteriekapazität | Der Batteriestand liegt unter 20%. | Die LED blinkt blau. |
| Zurücksetzen* | Drücken Sie die Reset-Taste einmal lang (3 Sekunden), um das Gerät zurückzusetzen. Um die Kopplung abzubrechen, drücken Sie die Reset-Taste zweimal kurz (2x/1s). | Beim Zurücksetzen beginnt die LED grün zu blinken. Der Sender verbindet sich dann wieder mit dem Empfänger und die LED leuchtet grün. |

Kontrolle des Empfängers

| Einschalten | Der Empfänger schaltet sich automatisch ein, wenn er mit Ihrem Gerät verbunden ist. | Die Anzeige leuchtet grün und blinkt nach einem Moment grün, um den Sender zu koppeln. |
|---------------|---|---|
| Ausschalten | Der Empfänger schaltet sich automatisch aus, wenn die Verbindung zu Ihrem Gerät getrennt wird. | Das Licht leuchtet nicht, wenn es ausgeschaltet ist. |
| Aufladen | Der Empfänger bezieht den erforderlichen Strom von Ihrem angeschlossenen Gerät. | ---- |
| Paarung | Das Pairing beginnt automatisch, wenn Sie den Empfänger einstecken und den Sender einschalten. | Die Anzeigelampe blinkt grün, während der Kopplung oder der Suche nach einem zu koppelnden Sender. Nach der Kopplung mit einem Sender bleibt das Licht für die gesamte Dauer der Verbindung grün. |
| Zurücksetzen* | Um das Gerät zurückzusetzen, drücken Sie die Reset-Taste einmal lang (3 Sekunden). Um die Kopplung abzubrechen, drücken Sie die Reset-Taste zweimal kurz (2x/1s). | ---- |

Fallkontrolle

| Aufladen des Koffers | Die LED blinkt beim Laden rot. Wenn das Gehäuse vollständig geladen ist, erlischt die LED. |
|----------------------------|--|
| Aufladen von Sendern | Wenn ein Sender im Gehäuse geladen wird, blinkt die LED-Anzeige grün. Wenn zwei Mikrofone aufgeladen werden, blinkt die LED abwechselnd grün und blau. Wenn die Mikrofone aufgeladen sind, erlischt die LED. |
| Anzeige des Batteriestatus | Grün: 100-75% Blau: 74-36% Rot: 35-0% |

* Beim Zurücksetzen muss auf beiden Geräten (Empfänger und Sender 2x) ein Neustart durchgeführt werden.

HINWEIS: Wenn der Receiver mit Ihrem Gerät verbunden ist, können keine Audioaufnahmen (Aufnahmen mit dem -Mikrofon, Audiodateien aller Formate, YouTube, Spotify usw.) und Telefongespräche abgespielt werden. Um Audioaufnahmen abzuspielen oder zu telefonieren, trennen Sie den Receiver von Ihrem Gerät.

Warnung:

1. Zerlegen Sie das Gerät und sein Zubehör nicht.
2. Das Gerät nicht modifizieren, zerlegen, öffnen, durchstechen oder anderweitig manipulieren.
3. Vor Feuer und längerer direkter Sonneneinstrahlung schützen, um Überhitzung und Schäden zu vermeiden.
4. Vermeiden Sie jeglichen Kontakt des Gerätes mit Wasser!
5. Verwenden Sie das Gerät nicht in einer staubigen Umgebung.
6. Dieses Gerät ist nicht für den Gebrauch durch Personen (einschließlich Kinder) bestimmt, deren körperliche, sensorische oder geistige Behinderung oder mangelnde Erfahrung und Kenntnisse sie daran hindern, das Gerät sicher zu benutzen.
7. Verwenden Sie keine chemischen Reinigungsmittel usw.

Stellen Sie die Verwendung dieses Geräts sofort ein, wenn das Gerät in irgendeiner Weise beschädigt ist.

Außerhalb der Reichweite von Kindern aufbewahren! Kleine Teile des Gerätes können von Kindern eingeatmet oder verschluckt werden.

Dieses Gerät entspricht den FCC-Bestimmungen Teil 15. Der Betrieb unterliegt den folgenden zwei Bedingungen:

(1) dieses Gerät darf keine schädlichen Interferenzen verursachen und (2) dieses Gerät muss alle empfangenen Interferenzen akzeptieren, einschließlich Interferenzen, die einen unerwünschten Betrieb des Geräts verursachen können.

Entsorgen Sie das Produkt am Ende seiner Nutzungsdauer nicht als unsortierten Hausmüll, sondern nutzen Sie separate Abfallsammelstellen. Indem Sie sicherstellen, dass dieses Produkt ordnungsgemäß entsorgt wird, tragen Sie dazu bei, potenzielle negative Folgen für die Umwelt und die menschliche Gesundheit zu vermeiden, die andernfalls durch unsachgemäße Entsorgung dieses Produkts verursacht werden könnten. Das Recycling von Materialien hilft, natürliche Ressourcen zu schonen. Für nähere Informationen zum Recycling dieses Produkts wenden Sie sich bitte an Ihre örtliche Stadtverwaltung, Ihren Hausmüllentsorgungsdienst oder das Geschäft, in dem Sie das Produkt gekauft haben oder Ort, an dem Sie das Produkt gekauft haben.



Produktinformation



Die Marke VIKING wird vertrieben durch das Unternehmen:
BONA SPES s.r.o. Řepčín 250, Olomouc 77900,
IČO: 03476774, DIČ: CZ03476774, tel: +420 777 109 009,
www.best-power.cz, email: info@best-power.cz